



CUSTOMIZED LIPCARE & MORE
2014/2015

INHALT
CONTENT



LIPCARE ORIGINALS



LIPCARE ORIGINAL
S. 14



LIPCARE DOMING
S. 15



LIPCARE CLIP & LANYARD
S. 16



LIPCARE 3D SPORT
S. 17



LIPTREE
S. 18

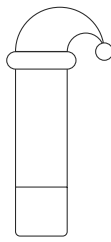

LIPNIC
S. 18



LIPCARE 3D FRUITS
S. 19



LIPDIAMOND
S. 20



LIP2
S. 21

LIPCARE PREMIUMS

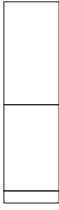

LIPCARE COVER
S. 23



LIPCARE DELUXE
S. 24



LIPSTYLE
S. 25



LIPCARE GLOSS
S. 26

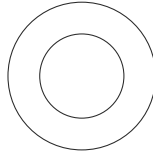

LIPCARE PEBBLE
S. 27

LIPCARE JARS

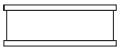

LIPJAR
S. 29

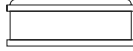

LIPJAR DOMING
S. 29

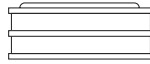

LIPJAR ALU
S. 30

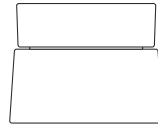

LIPBUTTER
S. 31

POCKET PRODUCTS



SANISTICK
S. 33



POCKETLOTION SUN
S. 34



POCKETLOTION HAND
S. 35

LIPCARE PACKAGING



LIPCARE
SLEEVE
S. 37

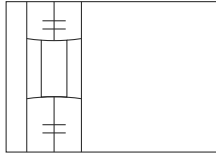

LIPCARE
CARD
S. 38

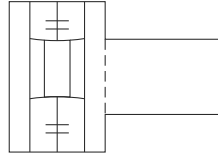

LIPCARE
BUSINESS CARD
S. 39

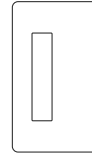

LIPCARE
BLISTER
CARD
S. 40



LIPCARE
GREETING CARD
S. 41

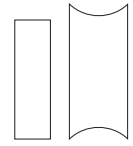

LIPCARE
BOX
S. 42

LIPCARE
PILLOW BOX
S. 43

POCKET PACKAGING

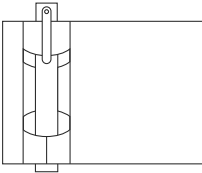

POCKET
CARD
S. 44

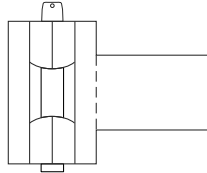

POCKET
BUSINESS CARD
S. 45

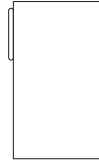

TRAVELBOX
S. 46

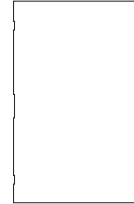

POCKET
GREETING CARD
S. 47

LIPJAR PACKAGING

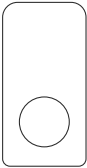

LIPJAR
BLISTERCARD
S. 48

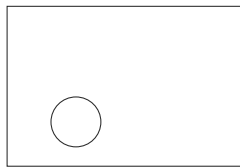

LIPJAR
CARD
S. 49

DISPLAYS

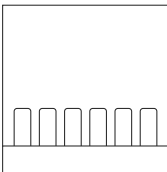

LIPCARE
PET DISPLAY
S. 50

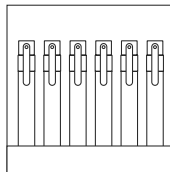

POCKET
PET DISPLAY
S. 50

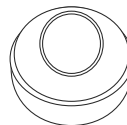

PET BOWL
BASIC
S. 51

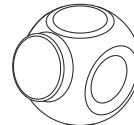

PET BOWL
PREMIUM
S. 51

WERBEWIRKSAMKEIT ADVERTISING EFFECTIVENESS

✓ „CUSTOMIZED LIPCARE & MORE“- Werbeartikel, die wichtige Kriterien der GWW Studie* erfüllen

Ein Werbeartikel

- ✓ ist ein Multiplikator (hohe Weiterempfehlungsrate)
- ✓ macht ein Unternehmen sympathisch und vertrauenswürdig
- ✓ wird von 85 % der Empfänger genutzt
- ✓ erreicht mehr Personen als Radio oder Fernsehen
- ✓ erzielt eine doppelt so hohe Werbeerinnerung wie diese Medien

Ein Werbemittel überzeugt durch

- ✓ konkrete Funktion/ Nutzen
- ✓ einfache Handhabung
- ✓ hochwertige Qualität
- ✓ persönliche Relevanz
- ✓ lange Nutzungsdauer

Kundenaussagen über gern genutzte Werbeartikel:

- ✓ „...hat eine hervorragende Qualität“
- ✓ „...ist ‚Made in Germany‘“
- ✓ „...wird täglich genutzt“

* Quelle: Studie zur Werbewirkung von Werbeartikeln des GWW (Gesamtverband der Werbeartikelwirtschaft)

✓ CUSTOMIZED LIPCARE & MORE – promotional products accomplishing important criteria of the GWW study.

A promotional product

- ✓ is a multiplier (high recommendation rates)
- ✓ signals a company is likeable and trustworthy
- ✓ is used by 85% of recipients
- ✓ reaches more people than the radio or TV
- ✓ attains an advertising recall which is twice as high as other media

A promotional product works if

- ✓ it has a specific function/benefit
- ✓ it is easy to use
- ✓ it is of high quality
- ✓ it has personal relevance
- ✓ it can be used for a long time

Customer feedback on promotional products they like to use:

- ✓ „...has outstanding quality“
- ✓ „...is ‚Made in Germany‘“
- ✓ „I use the promotional product daily“

* Source: Study of the advertising effect of promotional products conducted by the GWW (umbrella association of the promotional products industry)

PRODUCTION MADE IN GERMANY

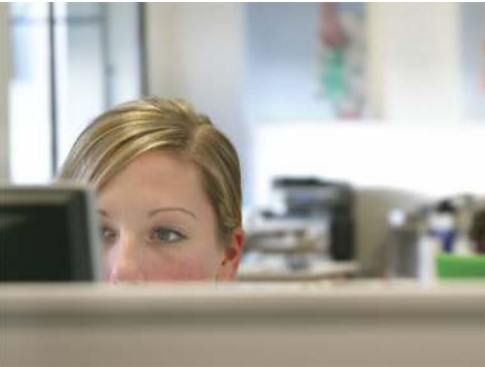

Idee

Am Anfang steht Ihr Wunsch, Ihre Idee.

Für deren Umsetzung sind wir Ihr zuverlässiger und kompetenter Partner bei allen Produktionsschritten. Und dies komplett in Deutschland – damit aus Ihrer Idee am Ende auch das Produkt in der gewünschten Qualität entsteht.

Eine erste Visualisierung Ihres Lippenpflegeprodukts ermöglicht unsere Grafikabteilung, die neben der grafischen Umsetzung auch ein 3D-Modell mittels Prototyping herstellen kann. So können Sie sicher sein, dass Ihre Idee auch funktioniert.

Idea

The lip care customization starts with you. It begins with your idea.

As we turn this idea into reality you can rely upon our expertise during every step of the production process. Everything takes place Germany where your idea is developed into a high quality product.

Our graphic design department develops an initial visualisation of the design of your lip care product and can also produce a 3D-model prototype. This way you can be sure your idea works.

Material

Sie suchen das Material aus, ob edel oder farbenfroh. Sie entscheiden sich in der Premium-Line für edle Metallhülsen oder metallisierte Kunststoffe. Oder Sie wählen aus den zahlreichen Kunststoff-Varianten die Farben für Kappe und Fuß, die Oberflächen, die Form.

Wir produzieren unsere Produkte in 16 verschiedenen Standardfarben mit polierter oder gefrosteter Oberfläche und zahlreichen dreidimensionalen Aufsätzen. Wir können aber auch jede individuelle Farbe und Aufsatz-Form herstellen und nach Ihrem Wunsch veredeln – dafür sind wir Spezialist.

Material

You pick the materials in the quality and colour you want. You can choose from our premium line of high-quality containers made from metal or metallised plastic. Or, select the colours for the cap and base, the surface finish and shape from the many different plastic options.

We manufacture in 16 different standard colours with polished or frosted surface finishes and numerous three-dimensional tops. But we can also manufacture any individual colour and shape of top and improve it to match your requirements. This is what we specialise in doing.

PRODUCTION MADE IN GERMANY



Druck

Ihre Farbe, Ihr Motiv – Ihre Individualisierung.

Wir setzen auch feine oder komplexe Motive um. Wir beraten Sie, welches Druckverfahren das geeignete für Ihr Motiv ist, ob mit Tampondruck oder rundum im Siebdruck, per Etikett, im neuen Heißprägeverfahren oder mit Gravur. Natürlich bieten wir Ihnen auch grafische Unterstützung bei den Layouts an.

Lassen Sie Ihrer Fantasie freien Lauf, unsere Technik macht es möglich.

Printing

Your colour, your design – your own idea.

We realize complex design. We advise you on which printing process is right for your design: pad printing, all-round screen printing or label and whether to use the new hot stamping process or engraving. Of course we also offer graphic design support with layouts.

Our technology allows your imagination to be given free rein.

F&E / Labor

Wir entwickeln unsere Rezepturen ständig weiter und stellen uns gerne neuen Aufgaben. In unserem eigenen, perfekt ausgestatteten Labor werden von unserer Diplom-Chemikerin auch individuelle Rezepturen nach Kundenwunsch erstellt. Hauptsächlich verwenden wir nachwachsende Rohstoffe und bieten auch eine NATRUE zertifizierte Naturkosmetik-Lippenpflege an. Namhafte, anerkannte Institute bestätigen die hervorragende Qualität unserer Rezepturen.

R&D/Laboratory

We are constantly refining and improving our formulae and setting higher goals for ourselves. Our chemist creates custom formulae based on our customers' requirements within our company laboratory. Primarily, we use renewable raw materials for our formulae and even offer a NATRUE-certified formula. The high quality of our formulae is attested by well-known, respected institutes.

PRODUCTION MADE IN GERMANY



Qualitätssicherung

Wir verfügen über ein exzellentes Qualitätsmanagement und setzen die internationalen GMP-Richtlinien (Good Manufacturing Practice) zuverlässig um. Zusätzlich lassen wir regelmäßig Kontrollen und Analysen der Inhaltsstoffe unserer Artikel in unabhängigen Labors durchführen. Fortlaufend geschulte Fachkräfte kontrollieren und sichern für Sie ständig die Qualität – vom Eingang der Rohstoffe über die Produktion bis hin zum Warenausgang. Dazu gehört auch die CPNP Meldung, die wir gerne für Sie übernehmen.

Quality assurance

We guarantee excellent quality management and are committed to following international GMP (Good Manufacturing Practice) guidelines. Our independent laboratory regularly checks and analyses the ingredients that go into our products. Highly skilled specialists continually check and ensure quality for your product - from the initial stages where raw materials are received, throughout production, and while the goods leave our warehouse. This also includes CPNP notification, which we would be pleased to handle for you.

Bulk Produktion

Sämtliche Abläufe der Bulkproduktion folgen fest definierten Verfahren, die kontinuierlich weiterentwickelt und kontrolliert werden. Eigens entwickelte oder vom Kunden gestellte Rezepturen werden mit variablen Ansatzgrößen produziert. Dabei sichern modernste Anlagen gleichbleibende Qualität und ausreichende Produktionskapazitäten. Hygiene, In-Prozess-Kontrollen und vollständige Dokumentation sind für uns selbstverständlich.

Bulk production

All bulk production processes follow fixed procedures that are continually enhanced and checked. Formulae developed in-house or provided by customers are produced in variable batch sizes. State-of-the-art facilities ensure consistent quality and sufficient production capacities. Hygiene, in-process checks and complete documentation are a given for us.

PRODUCTION MADE IN GERMANY



Abfüllung

Unsere modernen Abfüllanlagen ermöglichen uns in bis zu 3 Schichten am Tag auch Großaufträge termingerecht abzufüllen. Bei der Konstruktion unserer Maschinen achten wir allerdings darauf, dass auch kleine und mittlere Stückzahlen hochflexibel produziert werden können. Ebenfalls können Sonderrezepturen mittels fein abgestimmter Parameter verarbeitet werden. Die fachgerechte Abfüllung erfolgt - wie die komplette Produktion - unter Einhaltung der Kosmetik GMP.

Filling

Our modern filling lines allow us to fill even major orders in due time in up to three shifts per day. When designing our machines, however, we make sure that we can be highly flexible in producing even small and medium batch sizes as well. Special formulae can also be processed using finely tuned parameters. GMP guidelines for cosmetics are complied with during filling and throughout all of production.

Versand & Verpackung

Ihr maßgeschneiderter Lippenpflegestift verdient eine individuelle Verpackung.

Wir bieten nach Wunsch bedruckte Karton- oder Blisterverpackungen für Lippenpflegestifte und Döschen an. Oder wir realisieren Ihre spezielle Vorstellung von einer Verpackung, damit aus Ihrer Idee ein komplettes Produkt wird.

Wir liefern in über 30 Länder und erledigen selbstverständlich auch alle Zollformalitäten für Sie. Damit Ihre Ware auch gut bei Ihnen oder Ihrem Kunden ankommt, arbeiten wir nur mit bewährten, zuverlässigen Partnern. So wird das Auspacken zur reinen Freude!

Dispatch & Packaging

Your customized lip balm stick deserves its own individual packaging.

We can offer printed cardboard or blister packaging for lip balm sticks and tins to meet your requirements. Or, we produce your specific concept of how the packaging should look so that a complete product comes out of your idea.

We deliver to over 30 countries and, of course, deal with all customs formalities on your behalf. To ensure that you or your customers receive the goods in the right condition, we only work with tried-and-tested, reliable partners. This makes unpacking a real pleasure!

LIPPENPFLEGE LIPCARE

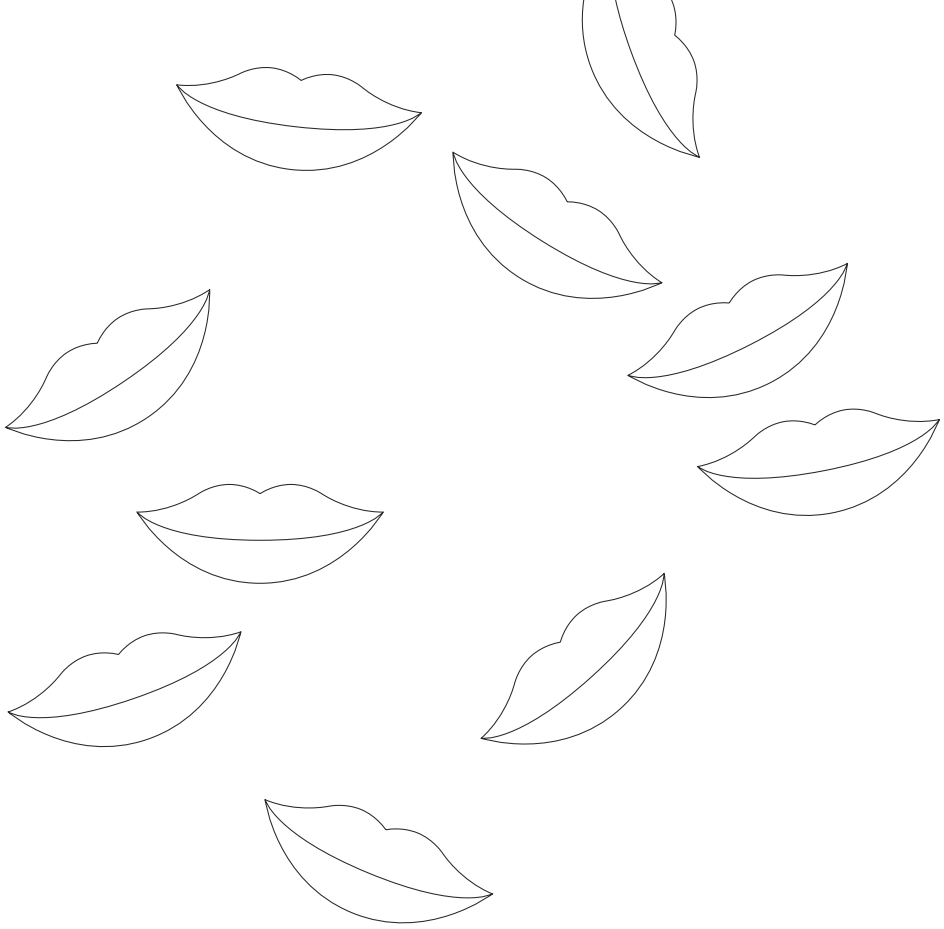

Lippenpflege

Lippen haben eine sehr dünne Haut und verfügen über keine eigene Fettproduktion. So sind sie Umwelt- und Witterungseinflüssen verstärkt ausgesetzt und benötigen besonderen Schutz und Pflege. 800 Millionen verkaufte Lippenpflegestifte pro Jahr in Europa zeugen von einem hohen Bedarf an Pflege. Aber nur hochwertige Produkte sind in der Lage Lippen dauerhaft zu schützen.

Aufgrund unserer langjährigen Erfahrung als Experten für Lippenpflege mit eigener Produktion in Deutschland, bieten wir ausschließlich geprüfte Rezepturen an, die höchsten Anforderungen genügen.

Unsere Rezepturen pflegen mit Bienen- und Pflanzenwachsen und enthalten keine Konservierungsstoffe. Die Lippenpflege »Planty« enthält keine mineralischen Öle und Wachse. Besonders hohe Ansprüche erfüllt »LipNature«. Diese streng kontrollierte Naturkosmetik wird gemäß den Richtlinien des anerkannten Siegels NATRUE hergestellt und als Biocosmetik eingestuft.

Rezepturen mit LSF 20, LSF 30 sowie »Cherry« und »Pearl & Shine« stehen ebenfalls zur Verfügung.

Mit unseren eigenen Abfüllanlagen sind wir auch in der Lage, Abfüllungen mit individuellen Geschmacks- und Aromastoffen sowie Einfärbungen der Lippenpflegemasse nach Kundenwunsch vorzunehmen.

Lip care

Lips have a very thin skin and do not produce fat. This means they are more affected by the environmental and weather conditions and therefore need special protection and care. 800 million lip balm sticks are sold in Europe every year, which shows just how great the need is for lip care. However, only high-quality products can provide long-term protection for lips.

Our many years' experience as lip care experts with our own production facilities in Germany means we only offer tested formulas that meet the most stringent requirements.

Our compounds provide care using bees and vegetable waxes and do not contain preservatives. »Planty« lip care has no mineral oils or wax. »Lip-Nature« meets especially tough demands – it is a strictly controlled natural cosmetic manufactured in accordance with guidelines issued by the recognised NATRUE seal and classified as a biocosmetic product.

Compounds with SPF 20, SPF 30 and »Cherry« and »Pearl & Shine« are also available. Having our own filling equipment means we can also add individual flavouring, aromas and colouring to lip care compounds as desired by customers.



Ihre Produktsicherheit

Durch unsere strengen internen Qualitätsstandards sowie die enge Zusammenarbeit mit anerkannten Instituten können wir als Hersteller eine hervorragende Qualitätssicherung gewährleisten.

CPNP Meldung

Seit dem 11. Juli 2013 ist die zentrale Notifizierung für kosmetische Mittel beim „Central Product Notification Portal“ durch die sogenannte „verantwortliche Person“ verbindlich vorgeschrieben. Dies dient unter anderem der Marktüberwachung, Evaluierung und Verbraucherinformation. Zur Ihrer vollständigen Produktsicherheit übernehmen wir die CPNP Meldung gerne für Sie.

- Produktion nach Kosmetikverordnung (KVO)
- Strikte Einhaltung der Richtlinien der Good Manufacturing Practice (Kosmetik GMP)
- Ständige Rezepturprüfung u. a. durch das unabhängige Institut Fresenius
- Dermatologische Prüfung aller Rezepturen durch anerkannte Institute (z. B. Dermatest)
- Handdesinfektions-spray entspricht der Norm der Deutschen Gesellschaft für Hygiene und Mikrobiologie (DGHM) sowie der Europäischen Norm EN 1500
- Fertigung aller Kosmetikprodukte in Deutschland
- LipNature erreicht die höchste Stufe des NATRUE Labels „organic cosmetics“

Your peace of mind

Our strict internal quality control in combination with close cooperations with recognised institutes ensures we, as a manufacturer, are able to guarantee only the best quality.

CPNP Notification

Since 11 July 2013, the “Cosmetic Products Notification Portal” must be used by a “responsible person” to provide central notification of cosmetic products. The portal is used for market surveillance, evaluation and consumer information, among other things. We would be pleased to manage the CPNP notifications on your behalf to provide you with complete product safety.

- Compliance with European Cosmetic Legislation
- Strict adherence to the Good Manufacturing Practice (Cosmetics GMP)
- Constant formula controlling in co-operation with the Institut Fresenius
- Dermatological testing of all formulas by acknowledged institutes (e. g. Dermatest)
- Hand disinfection spray conforms to the German Group for Hygiene and Microbiology (DGHM) as well as the European Norm EN1500
- Final assembly of all cosmetic products in Germany
- LipNature achieves the highest level of the NATRUE Label “organic cosmetics“

Zertifikate von Certificates of

- Institut Fresenius
- Dermatest
- Pfeiffer Consulting GmbH

Mitglied im Member of the



VERKAUFSARGUMENTE SALES ARGUMENTS

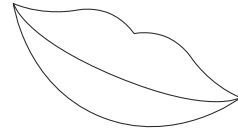
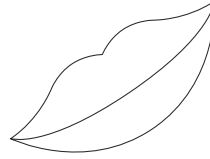

WERBEN MIT PFLEGEPRODUKTEN

Lippenpflegestifte erfreuen sich großer Beliebtheit bei

Männern und Frauen aller Altersgruppen.

Sie werden als **persönliche Produkte** wahrgenommen und zu **jeder Jahreszeit** gerne genutzt. Die

lange Nutzungsdauer erhöht zusätzlich die

Werbewirksamkeit. Pflegeprodukte bieten mit ihrem

sympathischen Image

eine ideale Plattform mit **großem Kommunikationspotenzial.**

Der günstige Preis macht sie zu einem

idealen Streuartikel auch bei größeren Mengen.

ADVERTISING ON CARE PRODUCTS

Lip balm sticks are hugely popular with **men and women** of all ages.

They are perceived as **personal products** and people like using them **all year round.**

The fact that lip balms are in

use for a long time also contributes to their advertising value. The **appealing image**

of care products guarantees an ideal platform with **huge communication potential.**

The good value makes them a **perfect promotion item** also with large quantities.

LIPCARE ORIGINALS



LIPCARE ORIGINAL



LIPCARE ORIGINAL

Lippenpflegestift in starken Farben, jetzt auch mit Heißfolienprägung. Die elegante Veredelung mit hochglänzender Folie ermöglicht eine besondere Hervorhebung des Logos.

LIPPENPFLEGE

- Produktion in Deutschland nach Kosmetikverordnung und Kosmetik GMP
- Geprüft durch das Institut Fresenius
- Inhalt: ca. 4,8 g
- Haltbarkeit: 36 Monate

REZEPTUREN

- Standard: Planty
- Gegen Aufpreis: LipNature, LSF 20, LSF 30, Cherry, Pearl & Shine, Sonderrezepturen

PRODUKTDDETAILS

- **Material:** Kunststoff
- **Verpackung:** 100er Gitterkarton
- **Lieferzeit:** ca. 3 Wochen
- **Druck:**
 - Siebdruck
 - Tampondruck
 - 4c Etikett
 - Heißfolienprägung

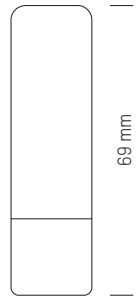

LIPCARE ORIGINAL

Lip balm stick in vibrant colours, now also available with hot foil stamping. The elegant finishing with high-gloss foil ensures an extraordinary accentuation of each logo.

LIP CARE

- Production in Cologne / EU in accordance with cosmetics GMP
- Tested by the Institut Fresenius
- Content: approx. 4.8 g
- Shelf life: 36 months

FORMULAS

- Standard: Planty
- For additional charge: LipNature, SPF 20, SPF 30, Pearl & Shine, Cherry, Special formulas

PRODUCT DETAILS

- **Material:** Plastic
- **Packaging:** 100 single grid carton
- **Lead time:** approx. 3 weeks
- **Printing:**
 - Silkscreen
 - Pad printing
 - 4c Label
 - Hot Foil stamping

| 19 mm |



Farben (gefrostet, poliert - Kappe und Fuß kombinierbar): **Colours** (frosted or polished – Top and bottom combinable):



LIPCARE DOMING



LIPCARE DOMING

Lippenpflegestift perfekt veredelt mit einem Doming. Das Motiv in Fotoqualität bis 4c unter einer Kunstharzlinse kann auf der Kappe oder unter dem Fußteil angebracht werden.

LIPPENPFLEGE

- Produktion in Deutschland nach Kosmetikverordnung und Kosmetik GMP
- Geprüft durch das Institut Fresenius
- Inhalt: ca. 4,8 g
- Haltbarkeit: 36 Monate

REZEPTUREN

- Standard: Planty
- Gegen Aufpreis: LipNature, LSF 20, LSF 30, Cherry, Pearl & Shine, Sonderrezepturen

PRODUKTDDETAILS

- Material:** Kunststoff
- Verpackung:** 100er Gitterkarton
- Lieferzeit:** ca. 3 Wochen
- Druck:**
 - Siebdruck
 - Tampondruck
 - 4c Etikett
 - Heißfolienprägung



16 mm



73,5 mm

LIPCARE DOMING

Lip balm stick with logo in photo quality up to 4c under a synthetic resin lens on the cap or underneath the bottom.

LIP CARE

- Production in Cologne / EU in accordance with cosmetics GMP
- Tested by the Institut Fresenius
- Content: approx. 4,8 g
- Shelf life: 36 months

FORMULAS

- Standard: Planty
- For additional charge: LipNature, SPF 20, SPF 30, Pearl & Shine, Cherry, Special formulas

PRODUCT DETAILS

- Material:** Plastic
- Packaging:** 100 single grid carton
- Lead time:** approx. 3 weeks
- Printing:**
 - Silkscreen
 - Pad printing
 - 4c Label
 - Hot Foil stamping

19 mm



Farben (gefrostet, poliert - Kappe und Fuß kombinierbar): **Colours** (frosted or polished - Top and bottom combinable):



LIP CARE CLIP & LANYARD



LIP CARE CLIP & LANYARD

Lippenpflegestift mit farblich abgestimmten Clip und Lanyard. Zusätzliche Werbemöglichkeit auf dem Adjuster.

LIPPENPFLEGE

- Produktion in Deutschland nach Kosmetikverordnung und Kosmetik GMP
- Geprüft durch das Institut Fresenius
- Inhalt: ca. 4,8 g
- Haltbarkeit: 36 Monate

REZEPTUREN

- Standard: Planty
- Gegen Aufpreis: LipNature, LSF 20, LSF 30, Cherry, Pearl & Shine, Sonderrezepturen

PRODUKTDETAILS

- Material:** Kunststoff
- Verpackung:** 50 St. im Polybeutel
- Lieferzeit:** ca. 3 Wochen (unbedruckte Lanyards)
- Druck:**
 - Siebdruck
 - Tampondruck
 - 4c Etikett
 - Heißfolienprägung

LIP CARE CLIP & LANYARD

Lip balm stick with colour-coordinated clip and lanyard. Additional logo space with an adjuster available.

LIP CARE

- Production in Cologne / EU in accordance with cosmetics GMP
- Tested by the Institut Fresenius
- Content: approx. 4,8 g
- Shelf life: 36 months

FORMULAS

- Standard: Planty
- For additional charge: LipNature, SPF 20, SPF 30, Pearl & Shine, Cherry, Special formulas

PRODUCT DETAILS

- Material:** Plastic
- Packaging:** 50 pcs. in PET bag
- Lead time:** approx. 3 weeks (unprinted Lanyards)
- Printing:**
 - Silkscreen
 - Pad printing
 - 4c Label
 - Hot Foil stamping

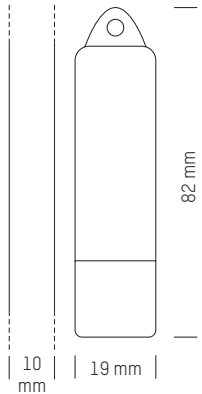

Farben (gefrostet, poliert - Kappe und Fuß kombinierbar): **Colours** (frosted or polished - Top and bottom combinable):



LIPCARE 3D SPORT



LIPCARE 3D SPORT

Lippenpflegestift mit Golfball, Fußball, Tennisball oder Baseball als 3D Applikation.

LIPPENPFLEGE

- Produktion in Deutschland nach Kosmetikverordnung und Kosmetik GMP
- Geprüft durch das Institut Fresenius
- Inhalt: ca. 4,8 g
- Haltbarkeit: 36 Monate

REZEPTUREN

- Standard: Planty
- Gegen Aufpreis: LipNature, LSF 20, LSF 30, Cherry, Pearl & Shine, Sonderrezepturen

PRODUKTDDETAILS

- Material:** Kunststoff
- Verpackung:** 100er Gitterkarton
- Lieferzeit:** ca. 3 Wochen
- Druck:**
 - Siebdruck
 - Tampondruck
 - 4c Etikett
 - Heißfolienprägung

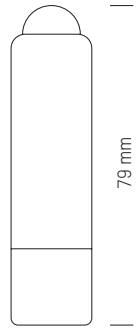

LIPCARE 3D SPORT

Lip balm stick with golf ball, football, tennis ball or baseball on top.

LIP CARE

- Production in Cologne / EU in accordance with cosmetics GMP
- Tested by the Institut Fresenius
- Content: approx. 4.8 g
- Shelf life: 36 months

FORMULAS

- Standard: Planty
- For additional charge: LipNature, SPF 20, SPF 30, Pearl & Shine, Cherry, Special formulas

PRODUCT DETAILS

- Material:** Plastic
- Packaging:** 100 single grid carton
- Lead time:** approx. 3 weeks
- Printing:**
 - Silkscreen
 - Pad printing
 - 4c Label
 - Hot Foil stamping

19 mm



Farben (gefrostet, poliert - Kappe und Fuß kombinierbar): **Colours** (frosted or polished - Top and bottom combinable):



LIPNIC / LIPTREE

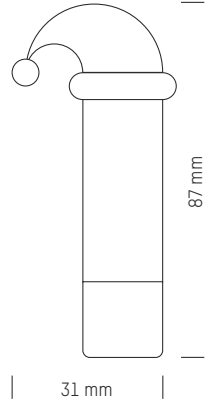

LIPNIC / LIPTREE

Mit rot-weißer Zipfelmütze oder grünem Tannenbäumchen wird Ihr Geschenk zum dreidimensionalen Weihnachtsgruß.

LIPPENPFLEGE

- Produktion in Deutschland nach Kosmetikverordnung und Kosmetik GMP
- Geprüft durch das Institut Fresenius
- Inhalt: ca. 4,8 g
- Haltbarkeit: 36 Monate

REZEPTUREN

- Standard: Planty
- Gegen Aufpreis: LipNature, LSF 20, LSF 30, Cherry, Pearl & Shine, Sonderrezepturen

PRODUKTDDETAILS

- **Material:** Kunststoff
- **Verpackung:** 100er Gitterkarton
- **Lieferzeit:** ca. 3 Wochen
- **Druck:**
 - Siebdruck
 - Tampondruck
 - 4c Etikett
 - Heißfolienprägung



LIPNIC / LIPTREE

Send 3D-Christmas wishes with a red and white Christmas hat or a green mini Christmas tree.

LIP CARE

- Production in Cologne / EU in accordance with cosmetics GMP
- Tested by the Institut Fresenius
- Content: approx. 4,8 g
- Shelf life: 36 months

FORMULAS

- Standard: Planty
- For additional charge: LipNature, SPF 20, SPF 30, Pearl & Shine, Cherry, Special formulas

PRODUCT DETAILS

- **Material:** Plastic
- **Packaging:** 100 single grid carton
- **Lead time:** approx. 3 weeks
- **Printing:**
 - Silkscreen
 - Pad printing
 - 4c Label
 - Hot Foil stamping

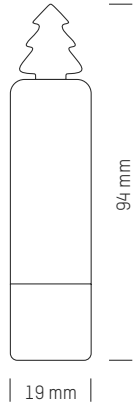

Farben (gefrostet, poliert - Kappe und Fuß kombinierbar): **Colours** (frosted or polished - Top and bottom combinable):



LIPCARE 3D FRUITS/INDIVIDUAL



LIPCARE 3D FRUITS

Lippenpflegestift mit 3D Frucht-Aufsatz aus hochwertigem, stoßfestem Flowplast® als sympathischem Hingucker. Ab 5.000 Stück auch in individueller Form und Farbe.

LIPPENPFLEGE

- Produktion in Deutschland nach Kosmetikverordnung und Kosmetik GMP
- Geprüft durch das Institut Fresenius
- Inhalt: ca. 4,8 g
- Haltbarkeit: 36 Monate

REZEPTUREN

- Standard: Planty
- Gegen Aufpreis: LipNature, LSF 20, LSF 30, Cherry, Pearl & Shine, Sonderrezepturen

PRODUKTDDETAILS

- Material:** Kunststoff
- Verpackung:** 100er Gitterkarton
- Lieferzeit:** auf Anfrage
- Druck:**
 - Siebdruck
 - Tampondruck
 - 4c Etikett
 - Heißfolienprägung

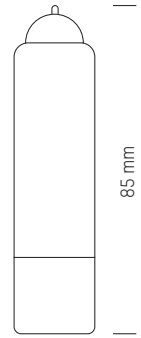

LIPCARE 3D FRUITS

Lip balm stick with 3D fruit application made from quality, robust Flowplast® as a pleasant eye-catcher. From 5.000 pieces also in individual shape and colour.

LIP CARE

- Production in Cologne / EU in accordance with cosmetics GMP
- Tested by the Institut Fresenius
- Content: approx. 4,8 g
- Shelf life: 36 months

FORMULAS

- Standard: Planty
- For additional charge: LipNature, SPF 20, SPF 30, Pearl & Shine, Cherry, Special formulas

PRODUCT DETAILS

- Material:** Plastic
- Packaging:** 100 single grid carton
- Lead time:** on request
- Printing:**
 - Silkscreen
 - Pad printing
 - 4c Label
 - Hot Foil stamping

19 mm



Farben (gefrostet, poliert - Kappe und Fuß kombinierbar) : Colours (frosted or polished – Top and bottom combinable):



LIPDIAMOND



LIPDIAMOND

Der Lippenpflegestift mit echtem CRYSTALLIZED™ - Swarovski Element ist ein edles Geschenk für anspruchsvolle Kunden. Auch im Samtbeutel erhältlich.

LIPPENPFLEGE

- Produktion in Deutschland nach Kosmetikverordnung und Kosmetik GMP
- Geprüft durch das Institut Fresenius
- Inhalt: ca. 4,8 g
- Haltbarkeit: 36 Monate

REZEPTUREN

- Standard: Planty
- Gegen Aufpreis: LipNature, LSF 20, LSF 30, Cherry, Pearl & Shine, Sonderrezepturen

PRODUKTDDETAILS

- **Material:** Kunststoff
- **Verpackung:** 100er Gitterkarton
- **Lieferzeit:** ca. 3 Wochen
- **Druck:**
 - Siebdruck
 - Tampondruck
 - 4c Etikett
 - Heißfolienprägung



LIPDIAMOND

Lip balm stick with original CRYSTALLIZED™ - SWAROVSKI Element for demanding customers, also available in a velvet pouch.

LIP CARE

- Production in Cologne / EU in accordance with cosmetics GMP
- Tested by the Institut Fresenius
- Content: approx. 4,8 g
- Shelf life: 36 months

FORMULAS

- Standard: Planty
- For additional charge: LipNature, SPF 20, SPF 30, Pearl & Shine, Cherry, Special formulas

PRODUCT DETAILS

- **Material:** Plastic
- **Packaging:** 100 single grid carton
- **Lead time:** approx. 3 weeks
- **Printing:**
 - Silkscreen
 - Pad printing
 - 4c Label
 - Hot Foil stamping

19 mm



Farben (gefrostet, poliert - Kappe und Fuß kombinierbar): **Colours** (frosted or polished - Top and bottom combinable):



LIP2



LIP2

Lippenpflegestift der 2. Generation in einer innovativen, formschönen Hülle.

LIPPENPFLEGE

- Produktion in Deutschland nach Kosmetikverordnung und Kosmetik GMP
- Geprüft durch das Institut Fresenius
- Inhalt: ca. 4,8 g
- Haltbarkeit: 36 Monate

REZEPTUREN

- Standard: Planty
- Gegen Aufpreis: LipNature, LSF 20, LSF 30, Cherry, Pearl & Shine, Sonderrezepturen

PRODUKTDDETAILS

- **Material:** Kunststoff
- **Verpackung:** 100er Gitterkarton
- **Lieferzeit:** ca. 3 Wochen
- **Druck:** Tampondruck

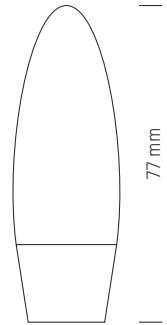

LIP2

The Second Generation lip balm in an innovatively shaped case.

LIP CARE

- Production in Cologne / EU in accordance with cosmetics GMP
- Tested by the Institut Fresenius
- Content: approx. 4,8 g
- Shelf life: 36 months

FORMULAS

- Standard: Planty
- For additional charge: LipNature, SPF 20, SPF 30, Pearl & Shine, Cherry, Special formulas

PRODUCT DETAILS

- **Material:** Plastic
- **Packaging:** 100 single grid carton
- **Lead time:** approx. 3 weeks
- **Printing:** Pad printing

26 mm



Farben (poliert - Kappe und Fuß kombinierbar) : **Colours** (polished - Top and bottom combinable):



LIPCARE PREMIUMS

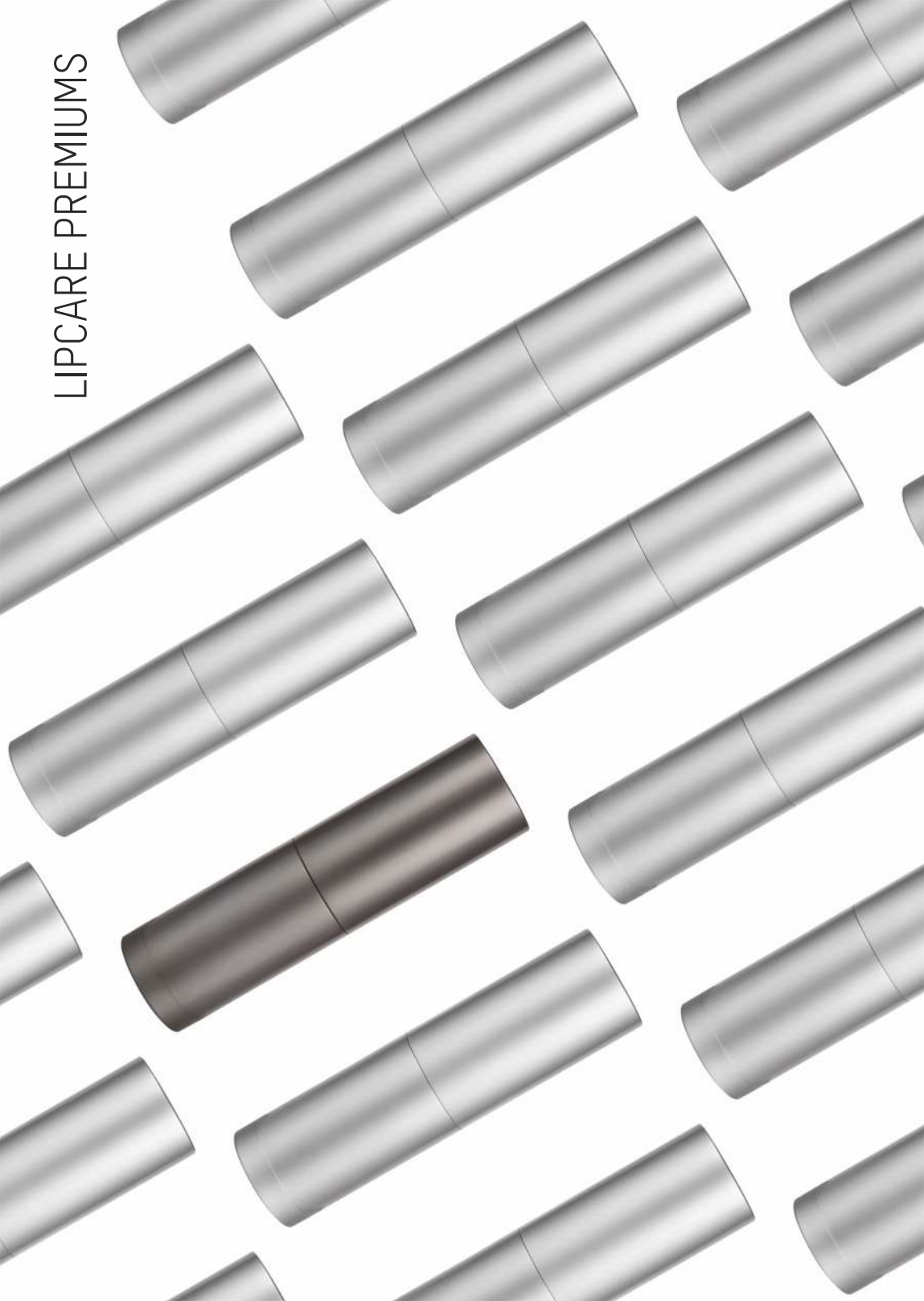

LIPCARE COVER

NEW



PROMOTIONAL GIFT
AWARD 2014



mit handelsüblichem Pflegegestift nachfüllbar
can be refilled with standard lip balm sticks

LIPCARE COVER

Lippenpflegegestift in bestechend schöner Metallhülle, durch patentiertes Stecksystem mit handelsüblichem Pflegegestift nachfüllbar. In neutraler Einzelverpackung inklusive Nachfüllstift und Anleitung.

LIPPENPFLEGE

- Produktion in Deutschland nach Kosmetikverordnung und Kosmetik GMP
- Geprüft durch das Institut Fresenius
- Inhalt: ca. 4,8 g
- Haltbarkeit: 36 Monate

REZEPTUREN

- Standard: Planty
- Gegen Aufpreis: LipNature, LSF 20, LSF 30, Cherry, Pearl & Shine, Sonderrezepturen

PRODUKTDDETAILS

- **Material:** Aluminium + Kunststoff
- **Verpackung:** Karton
- **Lieferzeit:** ca. 3 Wochen
- **Veredelung:**
 - Gravur

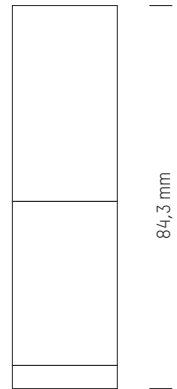

LIPCARE COVER

Lip balm stick in an impressively beautiful metal cover. Due to the patented plug-in system it can be refilled with standard lip care products. With refill stick and instruction in a single packaging.

LIP CARE

- Production in Cologne / EU in accordance with cosmetics GMP
- Tested by the Institut Fresenius
- Content: approx. 4.8 g
- Shelf life: 36 months

FORMULAS

- Standard: Planty
- For additional charge: LipNature, SPF 20, SPF 30, Pearl & Shine, Cherry, Special formulas

PRODUCT DETAILS

- **Material:** Aluminium + plastic
- **Packaging:** carton
- **Lead time:** approx. 3 weeks
- **Finishing:**
 - Engraving

23 mm

84,3 mm



Farben / Colours:



dark grey, apple green, soft pink, cool blue, light silver

LIPCARE DELUXE



LIPCARE DELUXE

Eleganter Lippenpflegestift in einer edlen Metallhülle in den Farben Gold oder Silber glänzend sowie Silber gebürstet.

LIPPENPFLEGE

- Produktion in Deutschland nach Kosmetikverordnung und Kosmetik GMP
- Geprüft durch das Institut Fresenius
- Inhalt: ca. 4,8 g
- Haltbarkeit: 36 Monate

REZEPTUREN

- Standard: Planty
- Gegen Aufpreis: LipNature, LSF 20, LSF 30, Cherry, Pearl & Shine, Sonderrezepturen

PRODUKTDDETAILS

- **Material:** Metall
- **Verpackung:** 100er Gitterkarton
- **Lieferzeit:** ca. 3 Wochen
- **Veredelung:**
 - Gravur

LIPCARE DELUXE

Elegant lip balm stick in a luxury metal case in colours bright gold, bright silver and silver brushed.

LIP CARE

- Production in Cologne / EU in accordance with cosmetics GMP
- Tested by the Institut Fresenius
- Content: approx. 4,8 g
- Shelf life: 36 months

FORMULAS

- Standard: Planty
- For additional charge: LipNature, SPF 20, SPF 30, Pearl & Shine, Cherry, Special formulas

PRODUCT DETAILS

- **Material:** Metal
- **Packaging:** 100 single grid carton
- **Lead time:** approx. 3 weeks
- **Finishing:**
 - Engraving

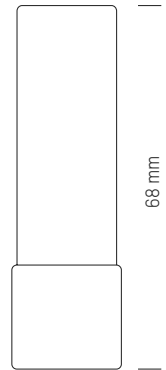

22 mm

68 mm



25 g

Farben / Colours:



Gold glänzend / Silber glänzend / Silber gebürstet/ bright gold / bright silver / silver brushed

LIPSTYLE



LIPSTYLE

Vollendete Eleganz und edle Optik durch die Kombination von hochwertiger, klarer Außenhülle und silberfarbener, hochglänzender Innenhülle.

LIPPENPFLEGE

- Produktion in Deutschland nach Kosmetikverordnung und Kosmetik GMP
- Geprüft durch das Institut Fresenius
- Inhalt: ca. 4,8 g
- Haltbarkeit: 36 Monate

REZEPTUREN

- Standard: Planty
- Gegen Aufpreis: LipNature, LSF 20, LSF 30, Cherry, Pearl & Shine, Sonderrezepturen

PRODUKTDDETAILS

- Material:** Kunststoff / Metall
- Verpackung:** 100er Gitterkarton
- Lieferzeit:** ca. 3 Wochen
- Druck:**
 - 4c Etikett

LIPSTYLE

Consummate elegance and luxury finish by the combination of high quality transparent outer casing and silver-polished inner casing.

LIP CARE

- Production in Cologne / EU in accordance with cosmetics GMP
- Tested by the Institut Fresenius
- Content: approx. 4.8 g
- Shelf life: 36 months

FORMULAS

- Standard: Planty
- For additional charge: LipNature, SPF 20, SPF 30, Pearl & Shine, Cherry, Special formulas

PRODUCT DETAILS

- Material:** Plastic / Metal
- Packaging:** 100 single grid carton
- Lead time:** approx. 3 weeks
- Printing:**
 - transparent 4c Label

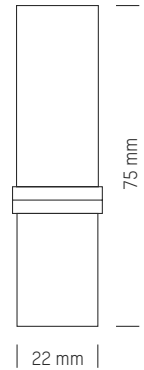

Farben / Colours:

● Silber, transparent / silver, transparent

LIPCARE GLOSS



LIPCARE GLOSS

Transparent schimmerndes Gloss in zwei Farbnuancen. Mit einem Flockapplikator für angenehmen und gleichmäßigen Auftrag.

REZEPTUREN

Transparent schimmerndes Gloss in Weiß und Rosé

Inhalt: ca. 4,5 ml
Haltbarkeit: 36 Mon.
Produktion:
Made in Germany

PRODUKTDDETAILS

Material:
Kappe: Metall (Gold, Silber), Kunststoff (Schwarz, Weiß),
Phiole: Kunststoff
Verpackung:
50 St. im Polybeutel
Lieferzeit:
ca. 3 Wochen

PRODUKTDDETAILS

Druck:

- 4c Etikett
- Heißfolienprägung auf Phiole
- Gravur auf Metall

LIPCARE GLOSS

Transparent, shiny lip gloss in two colour shades. With special applicator for comfortable and smooth application.

FORMULAS

Transparent, shiny lip gloss in white and rose

Content: approx. 1,5 fl oz
Shelf time: min. 36 months
Production:
Made in Germany

PRODUCT DETAILS

Material:
Cap: metal (Gold, Silver), plastic (black, white), phial: plastic
Packaging: 50 pcs. in PET bag
Lead time: approx. 3 weeks

PRODUCT DETAILS

Printing:

- 4c Label
- Hot foil stamping on phial
- Engraving on metal

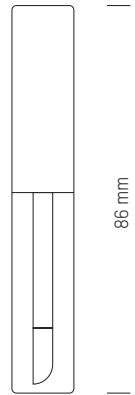

14 mm



Farben / Colours:



Schwarz / Weiß / Gold glänzend / Silber matt / black / white / bright gold / silver matt

LIPCARE PEBBLE



LIPCARE PEBBLE

Lippenpflege im hochwertigen, form-schönen Spiegel-döschen mit einem Doming veredelt.

LIPPENPFLEGE

- Produktion in Deutschland nach Kosmetikver-ordnung und Kosmetik GMP
- Geprüft durch das Institut Fresenius
- Inhalt: ca. 3 g
- Haltbarkeit: 36 Monate

REZEPTUREN

- Standard: Planty
- Gegen Aufpreis: LipNature, LSF 20, LSF 30, Cherry, Pearl & Shine, Sonderrezepturen

PRODUKTDDETAILS

- Material:** Kunststoff, metallisiert
- Verpackung:** 20 St. im Karton
- Lieferzeit:** ca. 3 Wochen
- Druck:**
 - 4c Doming

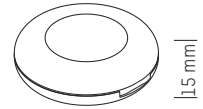

50 mm

1,5 mm

LIPCARE PEBBLE

Lipcare in a luxury mirror-compact, branded with a Doming.

LIP CARE

- Production in Cologne / EU in accordance with cosmetics GMP
- Tested by the Institut Fresenius
- Content: approx. 3 g
- Shelf life: 36 months

FORMULAS

- Standard: Planty
- For additional charge: LipNature, SPF 20, SPF 30, Pearl & Shine, Cherry, Special formulas

PRODUCT DETAILS

- Material:** Plastic metallized
- Packaging:** 20 pcs. in carton
- Lead time:** approx. 3 weeks
- Printing:**
 - 4c Doming

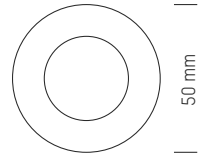

50 mm

28,5 mm



Farben / Colours:

- Anthrazit-metallic / Metallic anthrazite

LIPCARE JARS

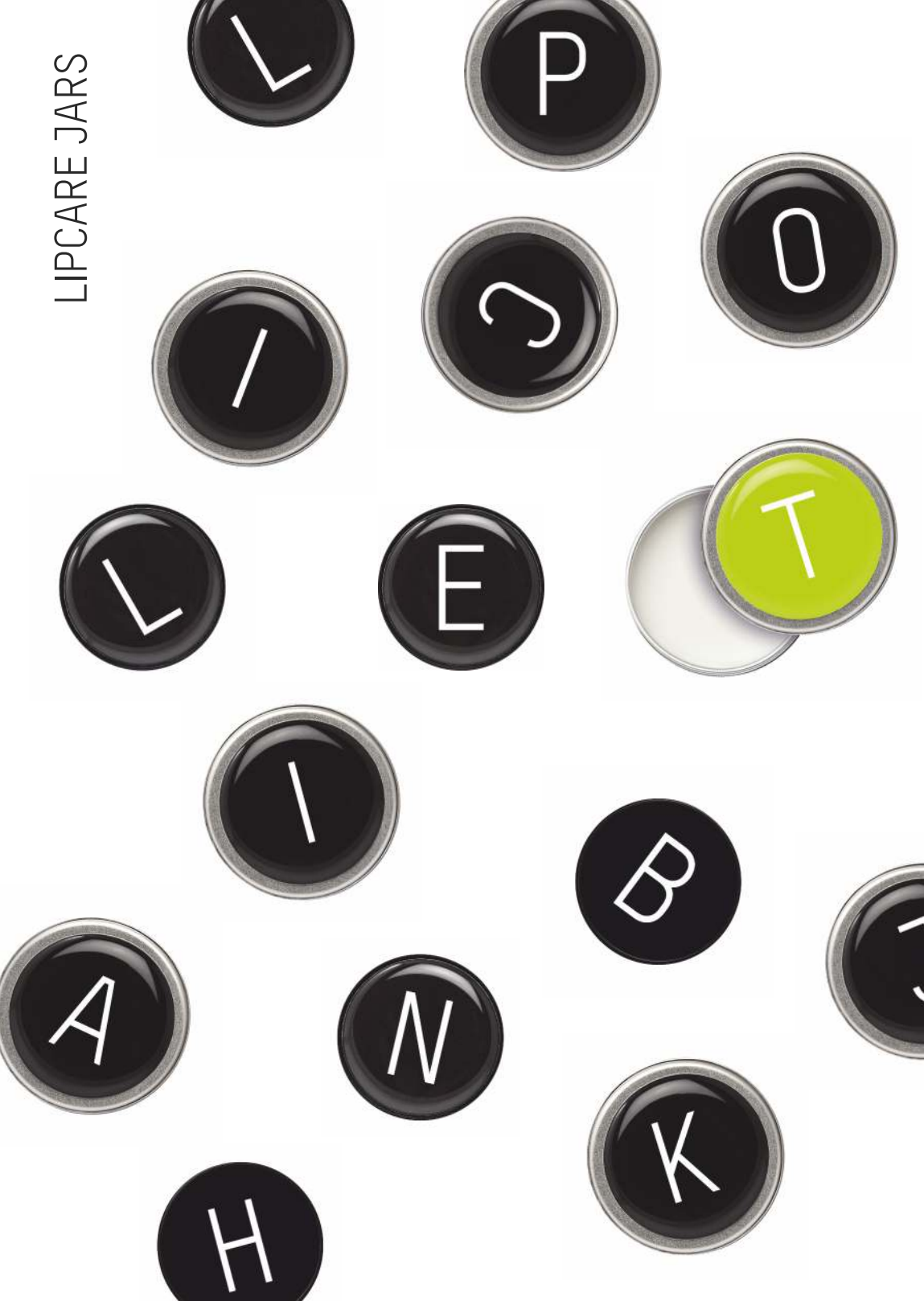

LIPJAR / LIPJAR DOMING



LIPJAR / LIPJAR DOMING

Lippenpflege im runden Döschen: 5 g leicht und 10 mm flach für einen kostengünstigen Versand. Als LipJar Doming mit Kunstharzlinse bis 4c auf dem Deckel.

LIPJAR / LIPJAR DOMING

High quality lip balm in a little jar: Only 5 g weight and 10 mm height for cost-saving shipment. As LipJar Doming with synthetic resin lens with up to 4c on the lid.

LIPPENPFLEGE

- Produktion in Deutschland nach Kosmetikverordnung und Kosmetik GMP
- Geprüft durch das Institut Fresenius
- Inhalt: ca. 3 g
- Haltbarkeit: 36 Monate

LIP CARE

- Production in Cologne / EU in accordance with cosmetics GMP
- Tested by the Institut Fresenius
- Content: approx. 3 g
- Shelf life: 36 months

REZEPTUREN

- Standard: Planty
- Gegen Aufpreis: LipNature, LSF 20, LSF 30, Cherry, Pearl & Shine, Sonderrezepturen

FORMULAS

- Standard: Planty
- For additional charge: LipNature, SPF 20, SPF 30, Pearl & Shine, Cherry, Special formulas

PRODUKTDDETAILS

- Material:** Kunststoff
- Verpackung:** 500 St. im Karton
- Lieferzeit:** ca. 3 Wochen
- Druck:**
 - Tampondruck
 - 4c Doming

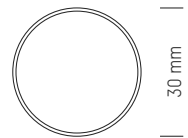
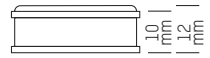

28,5 mm



PRODUCT DETAILS

- Material:** Plastic
- Packaging:** 500 pcs. in carton
- Lead time:** approx. 3 weeks
- Printing:**
 - Pad printing
 - 4c Doming

Farben: [poliert] / **Colours:** [polished]



LIPJAR ALU



LIPJAR ALU

Lippenpflege im sportlichen Aluminium-Döschen mit 4c Doming auf dem Schraubdeckel

LIPPENPFLEGE

- Produktion in Deutschland nach Kosmetikverordnung und Kosmetik GMP
- Geprüft durch das Institut Fresenius
- Inhalt: ca. 5 g
- Haltbarkeit: 36 Monate

REZEPTUREN

- Standard: Planty
- Gegen Aufpreis: LipNature, LSF 20, LSF 30, Cherry, Pearl & Shine, Sonderrezepturen

PRODUKTDDETAILS

- Material:** Aluminium
- Verpackung:** 50 St. im Karton
- Lieferzeit:** ca. 3 Wochen
- Druck:**
 - 4c Doming

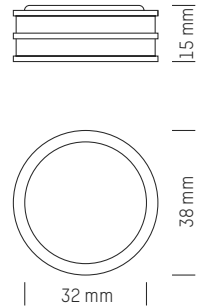

LIPJAR ALU

Lip balm in a sporty little aluminium jar with 4c doming on the screw-on lid.

LIP CARE

- Production in Cologne / EU in accordance with cosmetics GMP
- Tested by the Institut Fresenius
- Content: approx. 5 g
- Shelf life: 36 months

FORMULAS

- Standard: Planty
- For additional charge: LipNature, SPF 20, SPF 30, Pearl & Shine, Cherry, Special formulas

PRODUCT DETAILS

- Material:** Aluminium
- Packaging:** 50 pcs. in Carton
- Lead time:** approx. 3 weeks
- Printing:**
 - 4c Doming



Farben / Colours:

 Alu / Aluminium



LIPBUTTER

Eine besonders reichhaltige Lippenpflege im außergewöhnlichen Tiegel. Sheabutter und Vitamin E sorgen für einen zarten Schmelz und intensive Pflege für trockene Lippen.

LIPBUTTER

Extraordinary rich lipcare within a tiny jar with original doming. Shea butter and vitamin E ensure gentle melting and intensive care for dry lips.

Farben / Colours:

 White Pearl

LIPPENPFLEGE

- Produktion in Deutschland nach Kosmetikverordnung und Kosmetik GMP
- Geprüft durch das Institut Fresenius
- Inhalt: ca. 7 ml
- Haltbarkeit: 36 Monate
- Produktion: Made in Germany

LIP CARE

- Production in Cologne / EU in accordance with cosmetics GMP
- Tested by the Institut Fresenius
- Content: approx. 2,4 fl oz
- Shelf life: 36 months
- Production: Made in Germany

REZEPTUREN

- Standard: Lipbutter
- Gegen Aufpreis: Sonderrezepturen (Farbe, Aroma)

FORMULAS

- Standard: Lipbutter
- For additional charge: Special formulas (colour, scent)

PRODUKTDDETAILS

- Material:** Kunststoff
- Verpackung:** Karton
- Lieferzeit:** ca. 4 Wochen
- Druck:** • 4c Doming

PRODUCT DETAILS

- Material:** Plastic
- Packaging:** carton
- Lead time:** approx. 4 weeks
- Printing:** • 4c Doming

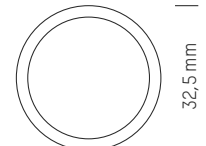
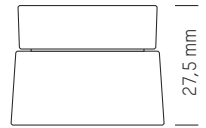

POCKET PRODUCTS



SANISTICK



SANISTICK

Das original Hand-desinfektions-spray mit auslaufsicherem Click-Verschluss. Passt in jede Tasche und ist vielseitig im Gebrauch. Sorgt für Gesundheit und Wohlbefinden überall dort, wo Hygiene gefragt ist.

INHALT

- Handdesinfektions-spray
- Mit Aloe Vera Extrakt
- Auch ohne Alkohol erhältlich

INHALT

Inhalt: ca. 15 ml
Haltbarkeit: 36 Mon.
Produktion:
 Made in Germany

PRODUKTDDETAILS

Material: Kunststoff
Verpackung: 100 St. im Karton
Lieferzeit: ca. 3 Wochen
Druck:
 • 4c Etikett

SANISTICK

The original hand disinfection spray with leak-free twist-lock lid. Fits in every bag and is versatile usable, wherever sanitary conditions are required.

CONTENT

- Hand disinfection spray
- with aloe vera extract
- also available without alcohol

CONTENT

Content:
 approx. 0,5 fl oz
Durability: min. 36 months
Production:
 Made in Germany

PRODUCT DETAILS

Material: Plastic
Surface: Polished
Verpackung: 100 pcs. in carton
Lead time: approx. 3 weeks
Printing:
 • 4c Label



124 mm

17,5 mm



Farben / Colours:



Phiole : transparent, Pumenaufsatz: weiß / Phial: transparent, pump application: white

POCKETLOTION SUN



POCKETLOTION SUN

Sonnenschutzlotion mit LSF 15 für Sonnenanbeter, Genießer und Gesundheitsbewusste. Schutz und Pflege im handlichen Format für unterwegs.

LOTION

- Hauptpflegende Sonnenlotion mit Lichtschutzfaktor 15
- Dermatologisch getestet
- Hergestellt nach Kosmetik GMP (Good Manufacturing Practice)

INHALT

Inhalt: ca. 15 ml
Haltbarkeit: min. 12 Mon.
Produktion:
Made in Germany

PRODUKTDDETAILS

Material: Kunststoff
Verpackung: 100 St. im Karton
Lieferzeit: ca. 3 Wochen
Druck:
• 4c Etikett

POCKETLOTION SUN

Sun Protection Lotion with SPF 15 for sun worshippers, hedonists and the health conscious. Protection and care on the go.

LOTION

- Sun lotion with sun protection factor 15 - Gentle to skin
- Dermatologically tested
- Production in accordance with cosmetics GMP

CONTENT

Content: approx. 0,5 fl oz
Durability: min. 12 months
Production:
Made in Germany

PRODUCT DETAILS

Material: Plastic
Surface: Polished
Verpackung: 100 pcs. in carton
Lead time: approx. 3 weeks
Printing:
• 4c Label



17,5 mm



Farben / Colours:



Phiole : weiß, Pumenaufsatz: transparent / Phial: white, pump application: transparent

POCKETLOTION HAND



POCKETLOTION HAND

Die neue Handlotion mit auslaufsicherem Klick-Verschluss. Passt in jede Tasche und ist vielseitig verwendbar - die perfekte Handpflege für unterwegs.

LOTION

- Pflegende und schützende Handlotion
- Angereichert mit Hyaluron und Sheabutter
- Verwöhnt die Hände mit Nährstoffen und Feuchtigkeit

INHALT

Inhalt: ca. 15 ml
Haltbarkeit: min. 36 Mon.
Produktion:
 Made in Germany

PRODUKTDDETAILS

Material: Kunststoff
Verpackung: 100 St. im Karton
Lieferzeit: ca. 3 Wochen
Druck:
 • 4c Etikett

POCKETLOTION HAND

The new hand lotion with leak-free twist-lock lid. Fits in every bag and is versatile usable, wherever hand care is needed.

LOTION

- Softening and protecting hand lotion
- Enriched with hyaluron and shea butter
- Nourishes and moisturises the hands

CONTENT

Content: approx. 0,5 fl oz
Durability: min. 36 months
Production:
 Made in Germany

PRODUCT DETAILS

Material: Plastic
Surface: Polished
Verpackung: 100 pcs. in carton
Lead time: approx. 3 weeks
Printing:
 • 4c Label



Farben / Colours:



Phiole : weiß, Pumenaufsatz: transparent / Phial: white, pump application: transparent

VERPACKUNG
PACKAGING

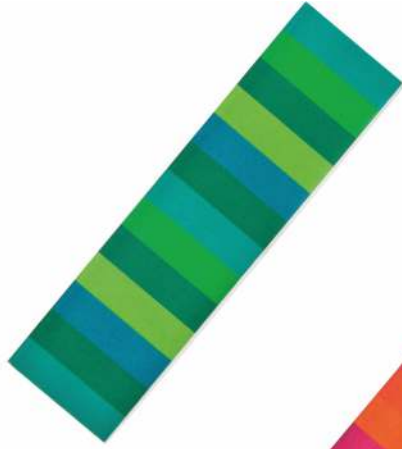

LIPCARE SLEEVE



LIPCARE SLEEVE

Transparente Schrumpffolie mit Perforation für Lippenpflegestifte, der ideale Schutz durch Versiegelung.

KOMBINATIONEN

- Lippenpflegestifte „Lipcare Originals“ in klassischer Form siehe Seite 14-20
- Lipcare Gloss siehe Seite 26

PRODUKTDDETAILS

Material: PE-Folie
Verpackung: Karton
Lieferzeit: ca. 3 Wochen

LIPCARE SLEEVE

Transparent shrinking foil with perforation for lip balm sticks, the ideal protection by sealing.

COMBINATIONS

- Lip balm sticks „Lipcare Originals“ in traditional form see page 14-20
- Lipcare Gloss see page 26

PRODUCT DETAILS

Material: PE foil
Packaging: carton
Lead time: approx. 3 weeks

Farbe: transparent / **Colour:** transparent

LIPCARE CARD

NEW



LIPCARE CARD

Die „Lipcare Card“ ist beidseitig 4c bedruckbar und bietet viel Platz für individuelle Werbeaussagen.

KOMBINATION

- Lipcare Original siehe Seite 14

PRODUKTDETAILS

- Material:** Kartonage
- Verpackung:** Karton
- Lieferzeit:** ca. 5 Wochen
- Druck:** • 4c Offsetdruck

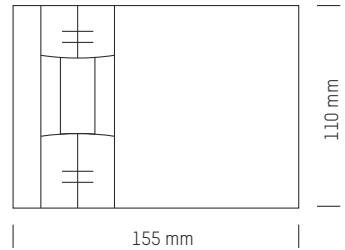

LIPCARE CARD

The „Lipcare Card“ is printable on both sides 4c and offers plenty of space for individual advertising messages.

COMBINATION

- Lipcare Original see page 14

PRODUCT DETAILS

- Material:** Cardboard
- Packaging:** carton
- Lead time:** approx. 5 weeks
- Printing:** • 4c offset

LIPCARE BUSINESS CARD



NEW

LIPCARE BUSINESS CARD

Visitenkarte oder Gutschein lassen sich zum Aufbewahren an der Perforation leicht abtrennen, während der Lippenpflegestift zum ständigen Begleiter wird.

KOMBINATION

- Lipcare Original
siehe Seite 14

PRODUKTDETAILS

- Material:** Kartonage
- Verpackung:** Karton
- Lieferzeit:** ca. 5 Wochen
- Druck:**
 - 4c Offsetdruck

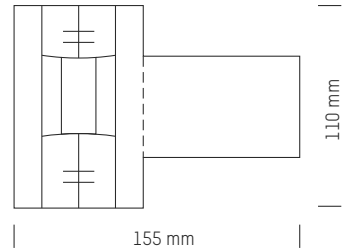

LIPCARE BUSINESS CARD

Business cards or vouchers can be easily detached along the perforation for storage, while the lip balm stick will become a constant companion.

COMBINATION

- Lipcare Original
see page 14

PRODUCT DETAILS

- Material:** Cardboard
- Packaging:** carton
- Lead time:** approx. 5 weeks
- Printing:**
 - 4c offset

LIPCARE BLISTERCARD



LIPCARE BLISTERCARD

Die „Lipcare Card-box“ bietet zusätzlichen Platz für alle Aussagen, die nicht auf einen Lippenpflegestift passen.

KOMBINATION

- Lipcare Original
siehe Seite 14

PRODUKTDDETAILS

Material: Kartonage
Verpackung: Karton
Lieferzeit: ca. 5 Wochen
Druck:
 • 4c Offsetdruck

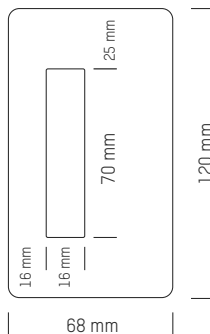

LIPCARE BLISTERCARD

Lipcare Cardbox offers additional space for messages not fitting on the lip balm stick itself.

COMBINATION

- Lipcare Original
see page 14

PRODUCT DETAILS

Material: Cardboard
Packaging: carton
Lead time: approx. 5 weeks
Printing:
 • 4c offset

LIPCARE GREETING CARD



LIPCARE GREETING CARD

Klappkarte mit beidseitigem 4c Offsetdruck für den Lippenpflegestift „Lipcare Original“. Die „Lipcare Greeting Card“ bietet viel Platz für Werbeaussagen oder auch für einen persönlichen Gruß.

LIPCARE GREETING CARD

Folded card with 4c offset print on both sides for lip balm stick „Lipcare Original“. The „Lipcare Greeting Card“ offers additional space for messages and is also perfect for a personal greeting.

KOMBINATION

- Lipcare Original
siehe Seite 14

PRODUKTDETAILS

- Material:** Kartonage
- Verpackung:** Karton
- Lieferzeit:** ca. 5 Wochen
- Druck:**
 - 4c Offsetdruck

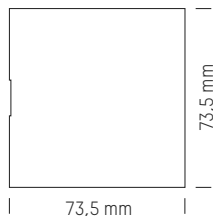

COMBINATION

- Lipcare Original
see page 14

PRODUCT DETAILS

- Material:** Cardboard
- Packaging:** carton
- Lead time:** approx. 5 weeks
- Printing:**
 - 4c offset

LIPCARE BOX



LIPCARE BOX

Die Einzelverpackung als perfekte Ergänzung für Lipcare Original. Individualisierung durch 4c Offsetdruck auf der Box.

KOMBINATION

- Lipcare Original
siehe Seite 14

PRODUKTDETAILS

- Material:** Kartonage
- Verpackung:** Karton
- Lieferzeit:** ca. 5 Wochen
- Druck:**
 - 4c Offsetdruck



LIPCARE BOX

The individual packaging as the perfect accompaniment to Lipcare Original. Individualisation by 4c offset printing on the box.

COMBINATION

- Lipcare Original
see page 14

PRODUCT DETAILS

- Material:** Cardboard
- Packaging:** carton
- Lead time:** approx. 5 weeks
- Printing:**
 - 4c offset

LIPCARE PILLOW BOX



NEW

LIPCARE PILLOW BOX

Die Kissenschachtel ist für viele unserer Lippenpflegestift-Variationen passend. Die außergewöhnliche Einzelverpackung ist komplett im 4c Offsetdruck individualisierbar.

KOMBINATION

- Lipcare Original siehe Seite 14
- Lipcare Doming siehe Seite 15
- Lipcare 3D Sport siehe Seite 17
- Lipcare 3D Fruits siehe Seite 19
- Lipcare Diamond siehe Seite 20

PRODUKTDDETAILS

Material: Kartonage
Verpackung: Karton
Lieferzeit: ca. 5 Wochen
Druck:
 • 4c Offsetdruck

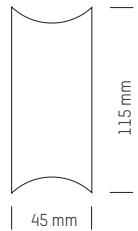

LIPCARE PILLOW BOX

The pillow box is suitable for many of our lip balm stick variations. The unusual individual packaging is completely customisable with a 4c offset print.

COMBINATION

- Lipcare Original see page 14
- Lipcare Doming see page 15
- Lipcare 3D Sport see page 17
- Lipcare 3D Fruits see page 19
- Lipcare Diamond see page 20

PRODUCT DETAILS

Material: Cardboard
Packaging: carton
Lead time: approx. 5 weeks
Printing:
 • 4c offset

POCKETCARD

NEW



POCKET CARD

Die „Pocket Card“ ist beidseitig 4c bedruckbar und bietet reichlich Platz für individuelle Werbeaussagen. Durch die praktischen Laschen kann die Karte vielseitig kombiniert werden.

KOMBINATIONEN

- SaniStick
siehe Seite 33
- Pocketlotion Sun
siehe Seite 34
- Pocketlotion Hand
siehe Seite 35

PRODUKTDETAILS

Material: Kartonage
Verpackung: Karton
Lieferzeit: ca. 5 Wochen
Druck:
• 4c Offsetdruck

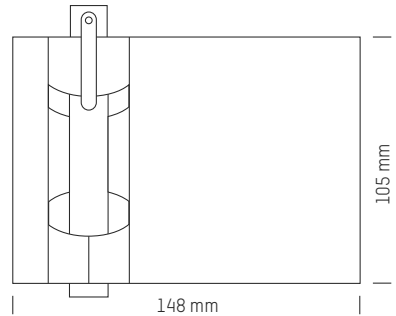

POCKET CARD

The „Pocket Card“ is printable on both sides 4c and offers plenty of space for individual advertising messages. The handy loops are fitting for versatile product combinations.

COMBINATIONS

- SaniStick
see page 33
- Pocketlotion Sun
see page 34
- Pocketlotion Hand
see page 35

PRODUCT DETAILS

Material: Cardboard
Packaging: carton
Lead time: approx. 5 weeks
Printing:
• 4c offset

POCKET BUSINESS CARD

NEW



POCKET BUSINESS CARD

Visitenkarte oder Gutscheine lassen sich zum Aufbewahren an der Perforation leicht abtrennen, während der sympathische, persönliche Pflegeartikel zum ständigen Begleiter wird.

POCKET BUSINESS CARD

Business cards or vouchers can be easily detached along the perforation for storage, while the pleasing personal care item will become a constant companion.

KOMBINATIONEN

- SaniStick
siehe Seite 33
- Pocketlotion Sun
siehe Seite 34
- Pocketlotion Hand
siehe Seite 35

COMBINATIONS

- SaniStick
see page 33
- Pocketlotion Sun
see page 34
- Pocketlotion Hand
see page 35

PRODUKTDETAILS

- Material:** Kartonage
- Verpackung:** Karton
- Lieferzeit:** ca. 5 Wochen
- Druck:**
• 4c Offsetdruck

PRODUCT DETAILS

- Material:** Cardboard
- Packaging:** carton
- Lead time:** approx. 5 weeks
- Printing:**
• 4c offset

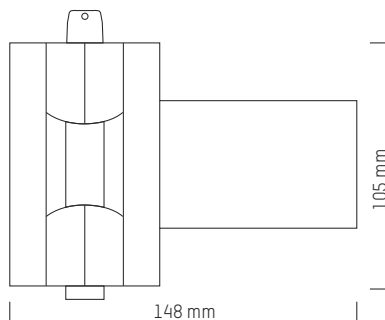

TRAVELBOX



TRAVELBOX

10 zweilagige Papiertücher in der folienkaschierten Box mit individuellem Rundumdruck. In Kombination mit dem Handdesinfektions-spray SaniStick perfekt im Einsatz für Hygiene und Wohlbefinden.

KOMBINATION

- Handdesinfektions-spray SaniStick
siehe Seite 33

PRODUKTDETAILS

Material: Folienlamierte Kartonage
Verpackung: Karton
Lieferzeit: ca. 5 Wochen
Druck: • 4c Offsetdruck

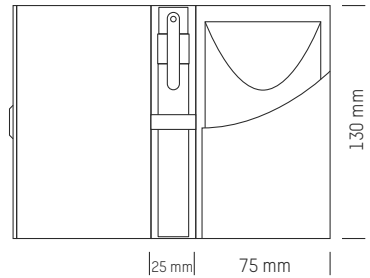

TRAVELBOX

10 two-ply tissues in a totally personalized box of laminated cardboard. In combination with the hand disinfection spray SaniStick on duty for hygiene, safety and well-being.

COMBINATION

- Hand disinfection spray SaniStick
see page 33

PRODUCT DETAILS

Material: Laminated Cardboard
Packaging: carton
Lead time: approx. 5 weeks
Printing: • 4c offset

POCKET GREETING CARD



NEW

POCKET GREETING CARD

Klappkarte mit beidseitigem 4c Offsetdruck für alle Pocket-Produkte. Die „Pocket Greeting Card“ bietet viel Platz für Werbeaussagen oder einen persönlichen Gruß.

KOMBINATIONEN

- SaniStick
siehe Seite 33
- Pocketlotion Sun
siehe Seite 34
- Pocketlotion Hand
siehe Seite 35

PRODUKTDETAILS

Material: Kartonage
Verpackung: Karton
Lieferzeit: ca. 5 Wochen
Druck:
 • 4c Offsetdruck

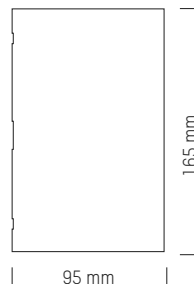

POCKET GREETING CARD

Folded card with 4c offset print on both sides suitable for all pocket products. The "Pocket Greeting Card" offers additional space for messages and is also perfect for a personal greeting.

COMBINATIONS

- SaniStick
see page 33
- Pocketlotion Sun
see page 34
- Pocketlotion Hand
see page 35

PRODUCT DETAILS

Material: Cardboard
Packaging: carton
Lead time: approx. 5 weeks
Printing:
 • 4c offset

LIPJAR BLISTERCARD



LIPJAR BLISTERCARD

Die LipJar Blistercard ist eine besonders attraktive Verpackung für Lippenpflege-Döschen. Das LipJar wird unter einer Blisterhaube verpackt, die Karte ist beidseitig individuell bedruckbar.

KOMBINATIONEN

- LipJar
siehe Seite 29
- LipJar Doming
siehe Seite 29

PRODUKTDETAILS

Material: Kartonage
Verpackung: Karton
Lieferzeit: ca. 5
Wochen
Druck:
• 4c Offsetdruck

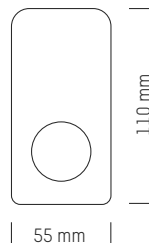

LIPJAR BLISTERCARD

LipJar Blistercard is an exceptional packaging for lip balm in a little jar. The card is customizable on both sides. The LipJar is attractively packed in a blister.

COMBINATIONS

- LipJar
see page 29
- LipJar Doming
see page 29

PRODUCT DETAILS

Material: Cardboard
Packaging: carton
Lead time: approx. 5
weeks
Printing:
• 4c offset

LIPJAR CARD



LIPJAR CARD

Flach und leicht und somit gut geeignet auch für Mailings ist die LipJar Card. Sie wird individuell bedruckt und kann mit passendem LipJar Doming kombiniert werden.

KOMBINATIONEN

- LipJar 1c
siehe Seite 29
- LipJar Doming
siehe Seite 29
- LipJar Alu
siehe Seite 30

PRODUKTDETAILS

Material: Kartonage
Verpackung: Karton
Lieferzeit: ca. 3 Wochen
Druck:
 • 4c Offsetdruck

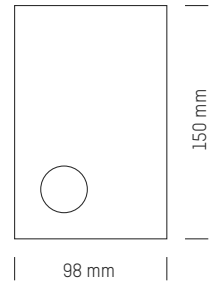

LIPJAR CARD

The LipJar Card is individually imprinted and can be combined with the matching LipJar with 4c Doming on the lid. Flat and light, thus especially suitable for mailings

COMBINATIONS

- LipJar 1c
see page 29
- LipJar Doming
see page 29
- LipJar Alu
see page 30

PRODUCT DETAILS

Material: Cardboard
Packaging: carton
Lead time: approx. 3 weeks
Printing:
 • 4c offset

DISPLAY PET



DISPLAY PET

Transparentes, vorgeformtes Tiefziehtray für die perfekte Präsentation von Lippenpflegestiften, Pocket-Produkten oder LipJars. Inkl. bedruckter Hintergrundkarte mit 4c Offsetdruck und Aufkleber für Vorderleiste.

DISPLAY PET

Transparent, pre-formed, deep-drawing tray for a perfect presentation of lip balm sticks, Pocket Products or LipJars. Incl. printed background card with 4c offset printing and label for front.

KOMBINATIONEN

- 24 Lipcare Originals s. S. 14 - 20
- 24 Pocket-Produkte s. S. 33 - 35
- 24 LipJar s. S. 29
- 24 LipStyle s. S. 25
- 20 LipJar Alu s. S. 30
- 18 Lip2 s. S. 21
- 18 Pebble s. S. 27

COMBINATIONS

- 24 Lipcare Originals see p. 14 - 20
- 24 Pocket-Products see p. 33 - 35
- 24 LipJar see p. 29
- 24 LipStyle see p. 25
- 20 LipJar Alu see p. 30
- 18 Lip2 see p. 21
- 18 Pebble see p. 27

PRODUKTDETAILS

Material: PET
Verpackung: Polybeutel + Karton
Lieferzeit: ca. 5 Wochen
Druck:
 • 4c Digitaldruck

PRODUCT DETAILS

Material: PET
Packaging: PET bag + carton
Lead time: approx. 5 weeks
Printing:
 • 4c digital print

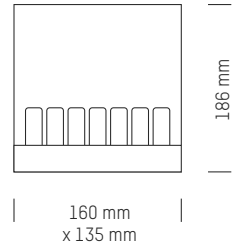

Farbe: transparent / **Colour:** transparent

PET BOWL BASIC / PREMIUM

NEW



PET BOWL BASIC / PREMIUM

Auf ansprechende Weise präsentiert sind Lippenpflege-
stifte und LipJars in
der Kunststoffkugel
oder der PET-Bon-
bonniere. Eine
günstige Display-
Lösung mit großem
Volumen bei kleiner
Stellfläche.

PET BOWL BASIC / PREMIUM

Lip balm sticks and
lip jars are
appealingly
presented in the
plastic sphere or PET
sweet bowl. A good
value display
solution with a large
volume for a with
small storage space.

KOMBINATIONEN

- Lipcare-Produkte
- Pocket-Produkte

COMBINATIONS

- Lipcare-Products
- Pocket-Products

PRODUKTDETAILS

Material: PET
Verpackung:
Polybeutel + Karton
Lieferzeit: ca. 5
Wochen

PRODUCT DETAILS

Material: PET
Packaging: PET bag
+ carton
Lead time: approx.
5 weeks

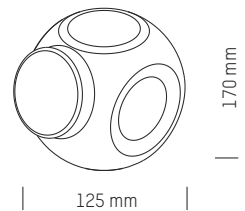
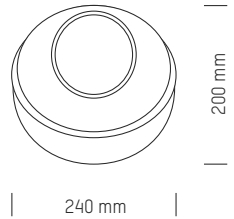

Farbe: transparent / **Colour:** transparent

REZEPTUREN FORMULAS



PLANTY

Die Rezeptur "Planty" wird als Standard für unsere Lippenpflegeprodukte verwendet. Natürliche Öle und Wachse versorgen die empfindliche Haut der Lippen intensiv mit Feuchtigkeit, bewahren sie vor dem Austrocknen und machen sie geschmeidig. Zusätzlich schützen sie vor schädlichen Umwelteinflüssen. „Planty“ enthält ein dezentes Vanille-Aroma und verleiht den Lippen einen farblosen Glanz.

MHD: 36 Monate



LIPNATURE

Die besonders hochwertige Lippenpflege „LipNature“ ist komplett natürlich und schenkt geschmeidig weiche Lippen. Die Rezeptur enthält pflegendes Olivenöl, geschmeidig machendes Bienenwachs und wohltuende Sheabutter, sowie Vitamin E und Vitamin C. Sie ist frei von synthetischen Duft-, Farb- und Konservierungsstoffen und zu 100% Naturkosmetik. LipNature erreicht mit „organic cosmetics“ die höchste Stufe des NATRUE Labels.

MHD: 12 Monate



LSF 20 /LSF 30

Unsere Rezepturen mit Lichtschutzfaktor „LSF 20“ oder „LSF 30“ schützen die empfindlichen Lippen nachhaltig vor hautschädigenden UVA- und UVB-Sonnenstrahlen. Die hochwertige Lippenpflege besteht hauptsächlich aus ausgesuchten pflanzlichen Ölen und Wachsen sowie hochwirksamen Lichtschutzfiltern und enthält ein dezentes Vanille-Aroma.

MHD: 36 Monate (LSF 20)
12 Monate (LSF 30)



CHERRY

Die Lippenpflege „Cherry“ enthält ein angenehmes Kirsch-Aroma und tönt die Lippen zart rot. Die Rezeptur besteht hauptsächlich aus hochwertigen pflanzlichen Ölen und Wachsen sowie leicht rot färbenden Farbpigmenten. Sie schützt die Lippen vor Umwelteinflüssen und versorgt sie intensiv mit Feuchtigkeit.

MHD: 36 Monate



PEARL & SHINE

Die Lippenpflege „Pearl & Shine“ zaubert einen glamourösen rosa Schimmer auf die Lippen. Die Rezeptur besteht hauptsächlich aus hochwertigen pflanzlichen Ölen und Wachsen sowie dezent tönenden Farbpigmenten und einem leichten Vanille-Aroma. Sie schützt die Lippen vor Umwelteinflüssen, versorgt sie intensiv mit Feuchtigkeit und schenkt ihnen einen zarten Glanz.

MHD: 36 Monate

PLANTY

The "Planty" formula is used as standard in our lipcare products. The blend of natural oils and waxes provides intensive moisture, keeping the delicate skin of the lips hydrated and smooth and protecting against environmental factors. It contains a touch of vanilla aroma and gives lips a subtle clear shine.

BBD: 36 months

LIPNATURE

The 100% natural lip balm "LipNature" ensures silky soft lips and has a particularly caring effect. The formula contains nurturing olive oil, softening beeswax and soothing shea butter, as well as vitamins E and C. It does not contain any artificial fragrances, colours or preservatives and is a 100% natural cosmetic. It is certified a "organic cosmetics" by the highest NATRUE standard.

BBD: 12 months

SPF 20/SPF 30

Our lip balm with lip screen factor "SPF 20" or "SPF 30" gives your lips long-lasting protection from damaging UVA and UVB rays. The formula mainly consists of high-quality plant-based oils and waxes as well as highly effective light protection filters and contains a touch of vanilla aroma.

BBD: 36 months (SPF 20)
12 months (SPF 30)

CHERRY

The subtle red pigments and a touch of cherry aroma are what make the lip balm "Cherry" stand out. The formula mainly consists of high-quality plant-based oils and waxes. It protects the lips from environmental factors and provides intensive moisture. At the same time, it gives lips a subtle red tint.

BBD: 36 months

PEARL & SHINE

The "Pearl & Shine" lip care leaves an enchantingly glamorous shimmer on the lips. The formula mainly consists of high-quality plant-based oils and waxes and also includes subtle rosé pigments with a gloss effect. It protects the lips from environmental factors and provides intensive moisture.

BBD: 36 months

LIPCARE REZEPTUREN LIPCARE FORMULAS

Standard

Planty (ohne mineralische Öle und Wachse)

Gegen Aufpreis

LSF 20
(Lichtschutzfaktor 20)
LSF 30
(Lichtschutzfaktor 30)
Pearl & Shine (Perlglanz)
Cherry (Kirsch)
Fruchtaromen auf Lager
LipNature
(Zertifizierte Biocosmetik)



Sonderaroma ab 5.000 Stück

Fruchtig:
Von Zitrone bis Traube
Frisch:
Von Menthol bis Minze
Delikat:
Von Schokolade bis Zimt

Sondereinfärbung der
Lippenpflegemasse auf
Anfrage möglich

Standard

Planty (without mineral oil and waxes)

For additional charge

SPF 20
(Sun protection factor 20)
SPF 30
(Sun protection factor 30)
Pearl & Shine (Perlecent)
Cherry (Cherry flavour)
Fruit flavour in stock
LipNature
(Certified bio-cosmetic)



Special scents starting from 5.000 pieces:

Fruity:
From lemon to grape
Fresh: From menthol to
spearmint
Delicious: From chocolate to cinnamon

Unique balm colour
possible, details upon
request

DRUCKFLÄCHEN PRINTING AREAS

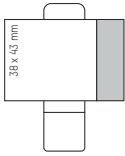

Siebdruck
Werbefläche Siebdruck:
38 x 43 mm
(exkl. Pflichtangaben)

Silkscreen Print
Advertising space silk-
screen print: 38 x 43 mm
(excl. compulsory
information)

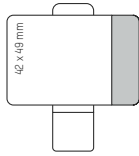

Etikett
Werbefläche Etikett:
42 x 49 mm
(exkl. Pflichtangaben)

Label
Advertising space label:
42 x 49 mm
(excl. compulsory
information)

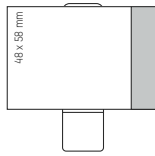

Heißfolienprägung
Werbefläche Heißfolien-
prägung: 48 x 58 mm
(exkl. Pflichtangaben)

Hot foil stamping
Advertising space hot
foil stamping: 48 x 58 mm
(excl. compulsory
information)



Tampondruck
Druckfläche Tampon-
druck: 38 x 12 mm
Pflichtangaben müssen
als extra Druck erfolgen

Pad print
Printing area pad print:
38 x 12 mm
Compulsory information
must be stated as an
additional print



Lip2
Druckfläche Tampon-
druck: 35 x 15 mm
Pflichtangaben müssen
als extra Druck erfolgen

Lip2
Printing area pad print:
35 x 15 mm
Compulsory information
must be stated as an
additional print

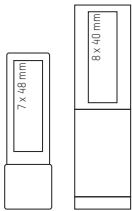

Lipcare Deluxe
Werbefläche Gravur:
7 x 48 mm

Lipcare Deluxe
Advertising space
engraving: 7 x 48 mm

Lipcare Cover
Werbefläche Gravur:
8 x 40 mm

Lipcare Cover
Advertising space
engraving: 8 x 40 mm

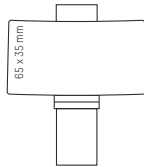

LipStyle Etikett
Werbefläche Etikett:
65 x 35 mm

LipStyle Label
Advertising space label:
65 x 35 mm

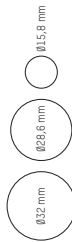

Lipcare Doming
Doming für Kappe,
Fuß oder Adjuster:
Ø15,8 mm

Doming for Top,
Bottom or Adjuster:
Ø15,8 mm

LipJar Doming
Lipcare Pebble Doming
Lipbutter

Doming für LipJar/
Lipcare Pebble/
Lipbutter:
Ø28,6 mm

Doming for LipJar/
Lipcare Pebble/
Lipbutter:
Ø28.6 mm

LipJar Alu Doming
Doming für LipJar Alu:
Ø32 mm

Doming for LipJar Alu:
Ø32 mm

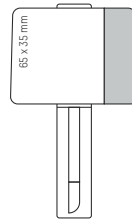

Lipcare Gloss
Werbefläche Etikett und
Heißfolienprägung:
44 x 39 mm
[exkl. Pflichtangaben]

Werbefläche Gravur:
6 x 31 mm

Lipcare Gloss
Advertising space label
and hot foil stamping:
44 x 39 mm
[excl. compulsory
information]

Advertising space
engraving: 6 x 31 mm

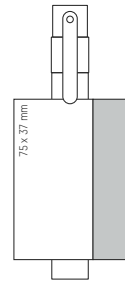

**Etikett: SaniStick,
Pocketlotion Hand
Pocketspray Sun**
Werbefläche Etikett:
75 x 37 mm
[exkl. Pflichtangaben]

Label: SaniStick,
Pocketlotion Hand
Pocketspray Sun
Advertising space label:
75 x 37 mm
[excl. compulsory
information]

Datenformate

Verarbeitet werden Vector EPS Daten aus folgenden Programmen: Corel Draw 12, Adobe Illustrator CS 2, Macromedia Freehand MX. Auch Schriften sind in Pfade (Kurven) umzuwandeln.

Mindeststrichstärke bei Siebdruck und Tampondruck

Drucktechnisch bedingt darf die Strichstärke von 0,18 mm nicht unterschritten werden.

Fotos für Etikettendruck, Doming oder Box

Fotos sind mit einer Auflösung von mind. 300 dpi TIFF (CMYK) in Originalgröße bereitzustellen. Um Farbabweichungen zu minimieren, ist der Bestellung möglichst ein Farbausdruck beizufügen.

Drucktoleranzen

Im Siebdruck können die Drucktoleranzen bei mehrfarbigen Drucken bei bis zu +/- 0,3 mm liegen. Im Tampondruck bei bis zu +/- 0,1 mm.

Farbangaben für den Druck

Alle Angaben zur Druckfarbe bitten wir in Pantone oder HKS anzugeben.

Data formats

Vector EPS data from the following programs can be processed: Corel Draw 12, Adobe Illustrator CS 2, Macromedia Freehand MX. Furthermore writing must be converted to paths (curves).

Minimum line width for silkscreen and pad print

Due to the limitations in printing technology, the line width may not be smaller than 0,18 mm.

Photographs for label print, doming or LipBox

Photographs are to be supplied with a resolution of at least 300 dpi TIFF (CMYK) in original size. To minimise colour variation, a colour print should be enclosed with the order.

Print tolerances

In silkscreen printing the gauge-pins tolerances for multicoloured prints can lie at up to +/- 0.3 mm. In pad printing these tolerances lie at up to +/- 0.1 mm.

Colour details for printing

We kindly request that all details for colour printing are supplied in Pantone or HKS.

SONDEREINFÄRBUNG SPECIAL COLOURS

Sondereinfärbung
des Kunststoffes in
individuellen Farbtönen
ab 2.000 Stück möglich.
[Preis auf Anfrage]

Starting from 2.000
pieces special colouring
of plastics is possible.
[Price on demand]

FARBEN COLOURS



ORIGINALS
gefrostet, poliert
frosted, polished



LIP2
poliert
polished

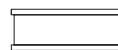

LIPJARS
poliert
polished



01 Schwarz
Black



01 Schwarz
Black



01 Schwarz
Black



02 Weiß
White



02 Weiß
White



02 Weiß
White



03 Hellblau
Lightblue
PMS 3005



03 Hellblau
Lightblue
PMS 7462



03 Hellblau
Lightblue
PMS 3005



04 Gelb
Yellow
PMS 108



04 Gelb
Yellow
PMS 108



04 Gelb
Yellow
PMS 108



05 Orange
Orange
PMS 151



05 Orange
Orange
PMS 151



05 Orange
Orange
PMS 151



06 Rot
Red
PMS 1795



06 Rot
Red
PMS 201



06 Rot
Red
PMS 1795



07 Hellgrün
Lightgreen
PMS 375



07 Hellgrün
Lightgreen
PMS 361



07 Hellgrün
Lightgreen
PMS 375



08 Dunkelblau
Darkblue
PMS 2748



08 Dunkelblau
Darkblue
PMS 2756



08 Dunkelblau
Darkblue
PMS 2748



09 Dunkelgrün
Darkgreen
PMS 343



09 Dunkelgrün
Darkgreen
PMS 5535



09 Dunkelgrün
Darkgreen
PMS 343



10 Pink
PMS Rhodamine
Red



10 Pink
Pink
PMS 240



10 Pink
PMS Rhodamine
Red



11 Grau
Grey
PMS 424



11 Grau
Grey
PMS 423



11 Grau
Grey
PMS 424



12 Violett
Violet
PMS 2602



12 Violett
Violet
PMS 234



12 Violett
Violet
PMS 2602



13 Rose
Rose
PMS 671



13 Rose
Rose
PMS 671



13 Rose
Rose
PMS 671



14 Klarsicht
Clear



14 Klarsicht
Clear



14 Klarsicht
Clear



15 Silber
Silver
PMS 877



15 Silber
Silver
PMS 877



15 Silber
Silver
PMS 877



16 Gold
Gold
PMS 871



16 Gold
Gold
PMS 871



16 Gold
Gold
PMS 871

ALLGEMEINE INFORMATIONEN

- Alle Preise gelten zzgl. der gesetzlichen MwSt.
- Alle Preise verstehen sich zzgl. Versand- und Verpackungskosten und gelten EX WORKS Köln
- Über- und Unterlieferungen von 5% sind möglich und werden berechnet
- Alle Druckpreise und -verfahren können erst nach Prüfung des Druckmotivs bestätigt werden
- Bei allen Lipcare-Produkten ist als Standard die hochwertige Rezeptur »Planty« (ohne mineralische Öle und Wachse) enthalten

GENERAL INFORMATION

- all prices plus VAT
- all prices plus transport and packing costs; prices are effective EX WORKS Cologne
- over- and underdeliveries of up to 5% are possible and will be charged accordingly
- printing techniques can be confirmed only after check of the logo – all Lipcare products include the high quality formulation »Planty« (without mineral oil and wax)





MAGOE
Consulting
& Trading

www.mago.ee